

inventiv

SCIE SAUTEUSE 750W

Notice à lire attentivement et à conserver

REF : 202101



CONSERVEZ CES INSTRUCTIONS EN LIEU SUR POUR UN USAGE ULTERIEUR

202101 SCIE SAUTEUSE 750W – INSTRUCTION D'ORIGINE

Veuillez lire attentivement ces instructions avant la première utilisation de la machine et gardez-les avec l'outil.

1. CARACTERISTIQUES TECHNIQUES

Type	202101
Alimentation	230-240V~50Hz
Puissance	750W
Vitesse no	0-3000/min
Taille de coupe maxi dans le bois	80mm
Taille de coupe maxi dans le métal	10mm
Taille de coupe maxi dans l'aluminium	20mm
Classe d'isolation	II
Niveau de pression acoustique L_{PA}	87,5 dB(A) K=3 dB(A)
Niveau de puissance acoustique L_{WA}	98,5 dB(A) K=3 dB(A)
Niveau de vibration à vide a_h ($K=1,5m/s^2$) Poignée principale	10,252 dB(A) K=3 dB(A)

INFORMATION

- La valeur totale des vibrations déclarées a été mesurée à partir d'une méthode d'essai normalisée et peut être utilisée pour comparer un outil par rapport à un autre.
- La valeur totale des vibrations déclarées peut être également utilisée en tant qu'évaluation préliminaire du degré exposition.

AVERTISSEMENT





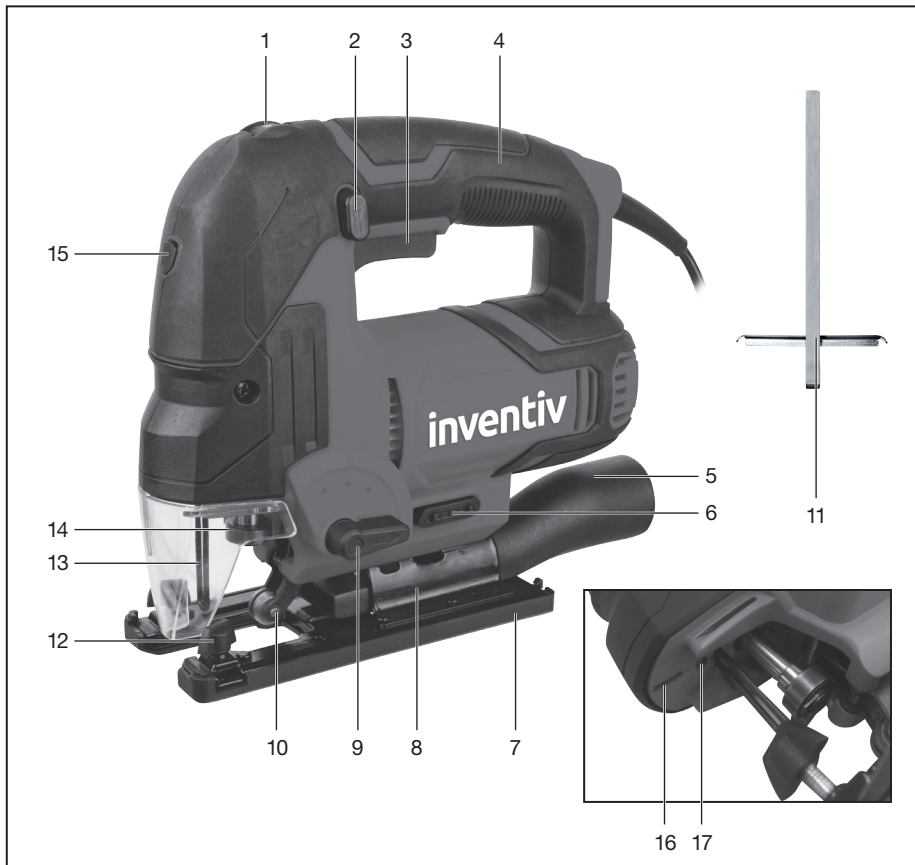





- L'émission de vibrations émises par l'outil en usage normal peut différer de la valeur déclarée en fonction de la façon dont celui-ci est utilisé.
- Les mesures adéquates doivent être prises pour protéger l'utilisateur en se basant sur une estimation du degré d'exposition en usage normal de l'outil (en prenant en compte toutes les étapes du cycle d'utilisation: mise à l'arrêt, fonctionnement à vide, temps de travail réel avec l'outil)

FIG.1



- | | |
|--|----------------------------|
| 1. VARIATEUR DE VITESSE | 11. GUIDE PARALLÈLE |
| 2. BOUTON DE VERROUILLAGE | 12. ECROU DE BLOCAGE GUIDE |
| 3. INTERRUPTEUR MARCHÉ/ARRÊT | 13. DOIGT DE PROTECTION |
| 4. POIGNÉE BI-MATIÈRE | 14. PORTE LAME |
| 5. TUBE EXTRACTION DES POUSSIÈRES | 15. INTERRUPTEUR LASER |
| 6. SÉLECTEUR ÉVACUATION DES POUSSIÈRES | 16. GUIDE LASER |
| 7. SEMELLE | 17. ECLAIRAGE |
| 8. BASE ANGULAIRE | 18. LAME DE SCIE |
| 9. LEVIER PENDULAIRE | 19. LEVIER |
| 10. GUIDE LAME | |

2. SIGNIFICATION DES SYMBOLES

	Lire attentivement les instructions et le manuel d'utilisation
	Le produit respecte les exigences de sécurité et les Directives européennes
	Appareil de classe II – Double Isolation
	Ce symbole indique que MBI participe à la protection de l'environnement en appliquant la directive DEEE 2002/96/CE. Il est interdit d'éliminer les appareils électriques et électroniques usagés avec les déchets ménagers ou dans la nature. Il est demandé de les porter dans un des centres de collecte sélective prévus par l'administration communale pour assurer leur recyclage. Vous avez également la possibilité de déposer votre produit chez votre distributeur si vous y achetez un produit de même type. En respectant cette démarche vous contribuez à la préservation des ressources naturelles et à la protection de la santé humaine.
	Risques de dommages ou de blessures, en cas du non respect des instructions de ce manuel
	Débrancher immédiatement la fiche du cordon d'alimentation dans le cas où celui-ci serait endommagé et pour toute opération de maintenance.
	Toujours porter des lunettes de protection
	Toujours porter des protections auditives
	Toujours porter un masque de protection
	Toujours porter des gants
	Ne regardez pas directement le faisceau laser. Important : Lisez toutes les instructions avant de faire fonctionner l'outil. Ne retirez aucune étiquette de l'outil. Attention : Ne fixez pas ou n'utilisez pas un autre type d'appareil optique avec ce produit laser. Ne modifiez pas le produit de quelque façon que ce soit, afin d'éviter toute exposition dangereuse au rayonnement.

3. CONSIGNES DE SECURITE GENERALES RELATIVES AUX OUTILS ELECTRIQUES



AVERTISSEMENT Lire tous les avertissements de sécurité et toutes les instructions. Ne pas suivre les avertissements et instructions peut donner lieu à un choc électrique, un incendie et/ou une blessure sérieuse.

Conserver tous les avertissements et toutes les instructions pour pouvoir s'y reporter ultérieurement.

Le terme «outil» dans les avertissements fait référence à votre outil électrique alimenté par le secteur (avec cordon d'alimentation) ou votre outil fonctionnant sur batterie (sans cordon d'alimentation)

1) Sécurité de la zone de travail

- a) **Conserver la zone de travail propre et bien éclairée.** Les zones en désordre ou sombres sont propices aux accidents.
- b) **Ne pas faire fonctionner les outils électriques en atmosphère explosive, par exemple en présence de liquides inflammables, de gaz ou de poussières.** Les outils électriques produisent des étincelles qui peuvent enflammer les poussières ou les fumées.
- c) **Maintenir les enfants et les personnes présentes à l'écart pendant l'utilisation de l'outil.** Les distractions peuvent vous faire perdre le contrôle de l'outil.

2) Sécurité électrique

- a) **Il faut que les fiches de l'outil électrique soient adaptées au socle. Ne jamais modifier la fiche de quelque façon que ce soit. Ne pas utiliser d'adaptateurs avec des outils à branchement de terre.** Des fiches non modifiées et des socles adaptés réduiront le risque de choc électrique.
- b) **Eviter tout contact du corps avec des surfaces reliées à la terre telles que les tuyaux, les radiateurs, les cuisinières et les réfrigérateurs.** Il existe un risque accru de choc électrique si votre corps est relié à la terre.
- c) **Ne pas exposer les outils à la pluie ou à des conditions humides.** La pénétration d'eau à l'intérieur d'un outil augmentera le risque de choc électrique.
- d) **Ne pas maltraiter le cordon. Ne jamais utiliser le cordon pour porter, tirer ou débrancher l'outil. Maintenir le cordon à l'écart de la chaleur, du lubrifiant, des arêtes ou des parties en mouvement.** Des cordons endommagés ou emmêlés augmentent le risque de choc électrique.
- e) **Lorsqu'on utilise un outil à l'extérieur, utiliser un prolongateur adapté à l'utilisation extérieure.** L'utilisation d'un cordon adapté à l'utilisation extérieure réduit le risque de choc électrique.
- f) **Si l'usage d'un outil dans un emplacement humide est inévitable, utiliser une alimentation protégée par un dispositif à courant différentiel résiduel (RCD).** L'usage d'un RCD réduit le risque de choc électrique.

3) Sécurité des personnes

- a) **Rester vigilant, regarder ce que vous êtes en train de faire et faire preuve de bon sens dans votre utilisation de l'outil. Ne pas utiliser un outil lorsque vous êtes fatigué ou sous l'emprise de drogues, d'alcool ou de médicaments.** Un moment d'inattention en cours d'utilisation d'un outil peut entraîner des blessures graves des personnes.
- b) **Utiliser un équipement de sécurité. Toujours porter une protection pour les yeux.** Les équipements de sécurité tels que les masques contre les poussières, les chaussures de sécurité antidérapantes, les casques ou les protections acoustiques utilisés pour les

conditions appropriées réduiront les blessures de personnes.

- c) **Éviter tout démarrage intempestif. S'assurer que l'interrupteur est en position arrêt avant de brancher l'outil au secteur et/ou au bloc de batteries, de le ramasser ou de le porter.** Porter les outils en ayant le doigt sur l'interrupteur ou brancher des outils dont l'interrupteur est en position marche est source d'accidents.
 - d) **Retirer toute clé de réglage avant de mettre l'outil en marche.** Une clé laissée fixée sur une partie tournante de l'outil peut donner lieu à des blessures de personnes.
 - e) **Ne pas se précipiter. Garder une position et un équilibre adaptés à tout moment.** Cela permet un meilleur contrôle de l'outil dans des situations inattendues.
 - f) **S'habiller de manière adaptée. Ne pas porter de vêtements amples ou de bijoux. Garder les cheveux, les vêtements et les gants à distance des parties en mouvement.** Des vêtements amples, des bijoux ou les cheveux longs peuvent être pris dans des parties en mouvement.
 - g) **Si des dispositifs sont fournis pour le raccordement d'équipements pour l'extraction et la récupération des poussières, s'assurer qu'ils sont connectés et correctement utilisés.** Utiliser des collecteurs de poussière peut réduire les risques dus aux poussières.
 - h) **Rester vigilant et ne pas négliger les principes de sécurité de l'outil sous prétexte que vous avez l'habitude de l'utiliser.** Une fraction de seconde d'inattention peut provoquer une blessure grave.
- 4) **Utilisation et entretien de l'outil**
- a) **Ne pas forcer l'outil. Utiliser l'outil adapté à votre application.** L'outil adapté réalisera mieux le travail et de manière plus sûre au régime pour lequel il a été construit.
 - b) **Ne pas utiliser l'outil si l'interrupteur ne permet pas de passer de l'état de marche à arrêt et vice versa.** Tout outil qui ne peut pas être commandé par l'interrupteur est dangereux et il faut le réparer.
 - c) **Débrancher la fiche de la source d'alimentation en courant et/ou le bloc de batteries de l'outil avant tout réglage, changement d'accessoires ou avant de ranger l'outil.** De telles mesures de sécurité préventives réduisent le risque de démarrage accidentel de l'outil.
 - d) **Conserver les outils à l'arrêt hors de la portée des enfants et ne pas permettre à des personnes ne connaissant pas l'outil ou les présentes instructions de le faire fonctionner.** Les outils sont dangereux entre les mains d'utilisateurs novices.
 - e) **Observer la maintenance de l'outil. Vérifier qu'il n'y a pas de mauvais alignement ou de blocage des parties mobiles, des pièces cassées ou toute autre condition pouvant affecter le fonctionnement de l'outil.** En cas de dommages, faire réparer l'outil avant de l'utiliser. De nombreux accidents sont dus à des outils mal entretenus.
 - f) **Garder affûtés et propres les outils permettant de couper.** Des outils destinés à couper correctement entretenus avec des pièces coupantes tranchantes sont moins susceptibles de bloquer et sont plus faciles à contrôler.
 - g) **Utiliser l'outil, les accessoires et les lames etc., conformément à ces instructions, en tenant compte des conditions de travail et du travail à réaliser.** L'utilisation de l'outil pour des opérations différentes de celles prévues pourrait donner lieu à des situations dangereuses.
 - h) **Il faut que les poignées et les surfaces de préhension restent sèches, propres et dépourvues d'huiles et de graisses.** Des poignées et des surfaces de préhension glissantes rendent impossibles la manipulation et le contrôle en toute sécurité de l'outil dans les situations inattendues.
- 5) **Maintenance et entretien**
- a) **Faire entretenir l'outil par un réparateur qualifié utilisant uniquement des pièces de rechange identiques.** Cela assurera que la sécurité de l'outil est maintenue.

- La machine doit être utilisée dans un lieu couvert et sec. La température ambiante doit être comprise entre 15°C et 30°C. Le taux d'humidité doit être inférieur à 60%.

CONSIGNES DE SECURITE SPECIFIQUES POUR LES SCIES SAUTEUSES

⚠ ATTENTION: Lire tous les avertissements de sécurité signalés par le symbole  et toutes les instructions.

⚠ Portez toujours des lunettes de sécurité, des protections auditives, un masque anti-poussières et des gants de protection.

⚠ Attention des poussières nocives et toxiques peuvent être produites lors de l'utilisation de la scie sauteuse sur certains matériaux. Ces poussières peuvent nuire gravement à la santé de l'utilisateur ou des personnes aux alentours. Portez toujours un masque de protection quand vous travaillez, et éloignez les spectateurs de l'aire de travail et connectez toujours l'outil à un aspirateur via le raccordement pour l'aspiration.

Tenir l'outil par les surfaces de préhension isolées, lors de la réalisation d'une opération au cours de laquelle l'organe de coupe peut entrer en contact avec un câblage non apparent ou son propre cordon d'alimentation. Le contact avec un fil "sous tension" peut également mettre "sous tension" les parties métalliques exposées de l'outil électrique et provoquer un choc électrique sur l'opérateur.

1. Vérifiez la fiche et le câble d'alimentation avant d'utiliser la machine. Tout dommage doit être réparé par une personne compétente.
2. Enlevez toujours la fiche de la prise avant toute opération de réglage ou d'entretien.
3. Assurez-vous que la scie est en position Arrêt avant d'insérer la fiche dans la prise.
4. Le câble d'alimentation doit toujours être éloigné de la surface de travail.
5. Ne percez aucun trou dans le boîtier ; vous pourriez endommager la double isolation (utilisez une étiquette adhésive).
6. Portez toujours des lunettes de protection et des protège-oreilles lorsque vous utilisez la scie.
7. La scie ne doit pas être utilisée sur des matériaux contenant de l'amiante. Portez un masque lorsque vous travaillez avec tout autre matériau contenant des fibres.
8. Soyez toujours bien en équilibre sur vos deux pieds lorsque vous utilisez la scie.
9. N'utilisez pas de lames fendues, fêlées ou gauchies.
10. Mettez toujours la scie en marche avant de commencer à travailler sur une pièce.
11. Utilisez toujours un dispositif de serrage pour fixer la pièce sur laquelle vous travaillez. Veillez à ne jamais mettre votre doigt ou votre main devant la lame de scie.
12. La lame de scie doit être bien fixée à l'appareil. Vérifiez-le régulièrement.
13. La semelle doit reposer fermement sur toute la surface pendant que vous sciez.
14. N'utilisez pas la scie pour couper des tubes. Ne l'utilisez pas sur des pièces plus épaisses que la profondeur maximale de découpe.
15. N'essayez pas de ralentir et d'arrêter la lame de scie par une pression latérale après l'avoir débranchée.
16. Lorsque vous arrêtez la machine, attendez que la lame ne bouge absolument plus avant de déposer la scie.
17. Utilisez uniquement des pièces et des accessoires d'origine.

4. FONCTIONNEMENT

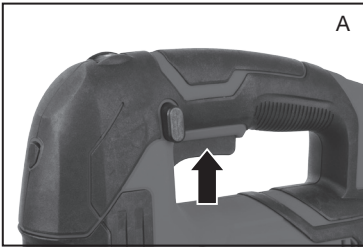

1. Pour démarrer l'outil, appuyez sur l'interrupteur marche/arrêt (3). Pour arrêter l'outil, relâchez l'interrupteur.

Si vous appuyez sur le bouton de verrouillage alors que l'interrupteur marche/arrêt est enfoncé, l'interrupteur est maintenu en position de marche.

Pour libérer le bouton de verrouillage, appuyez sur l'interrupteur marche/arrêt et relâchez-le.

ATTENTION. Laissez la lame s'immobiliser complètement avant de poser la scie.

2. Le bouton de verrouillage (2) permet à l'utilisateur de maintenir le moteur en marche sans devoir appuyer en permanence sur l'interrupteur. Cette fonction est utile lorsque vous utilisez l'outil pendant un long moment.

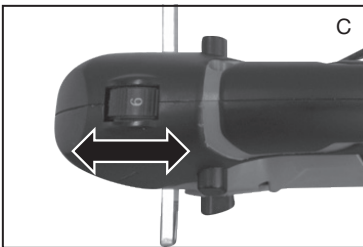

Un ajustage de la **vitesse** en fonction de l'utilisation de la scie améliore la coupe et préserve la lame d'une usure excessive.

Pour déterminer la vitesse de coupe optimale, effectuez d'abord des essais de coupe sur des chutes de la pièce à travailler.

Faites tourner le variateur de vitesse (1) situé à l'avant de la scie afin de régler la vitesse de la lame.

La position « 1 » correspond à la vitesse la plus basse. La position « 6 » correspond à la vitesse la plus élevée.

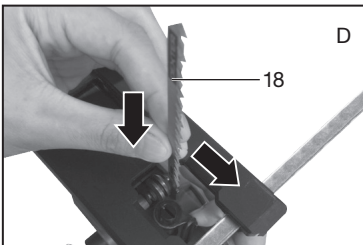

MISE EN PLACE D'UNE LAME

1. Poussez le porte-lame jusqu'à sa position la plus haute ; glissez la lame dans la rainure de montage, dans le porte-lame, de façon à ce que les dents soient dirigées vers l'avant. Assurez-vous que l'arrière de la lame se trouve bien dans le guide-lame et que celui-ci la soutient bien.(10)
2. Libérez le mécanisme de contrôle du remplacement de la lame et la lame se mettra fermement en place.
3. Repositionnez le capot de protection frontal.
4. Avant de couper tout matériau, rebranchez la fiche et faites fonctionner la scie à vide afin de vérifier qu'elle tourne bien et que la lame est fixée de manière sûre.

GUIDE PARALLÈLE

Faire glisser le guide parallèle dans les guides de la scie sauteuse comme montré sur le schéma F1 et F2, puis le fixer en serrant les vis de blocage du guide (12).



Le levier de commande du mouvement pendulaire possède 4 positions. La première position (0) permet de sélectionner le mode de coupe normal sans mouvement pendulaire. Les 3 positions suivantes (1,2,3) provoquent le balancement de la lame d'avant en arrière pendant la coupe. Ce mouvement pendulaire augmente l'efficacité de la coupe.

Réglez le levier de commande du mouvement pendulaire sur l'une des quatre positions (0, 1, 2 ou 3) en fonction de l'ampleur du mouvement pendulaire nécessaire.

Faites un essai sur une chute afin de déterminer le mouvement pendulaire optimal pour le matériau de la pièce à travailler.

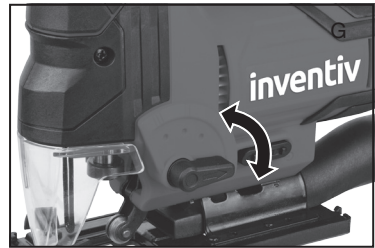

La semelle de la scie sauteuse peut être orientée selon différents angles afin de permettre des coupes en biseau ou en chanfrein. Des biseaux sont pré-ajustés à 0° et 45° en vue d'un ajustage rapide.

⚠ Enlevez toujours la fiche de la prise avant toute opération de réglage ou d'entretien.

1. Pousser le levier SDS vers l'avant de la scie sauteuse, positionner la machine dans l'angle souhaité (entre 0° et 45°) en vous aidant des repères d'angles situés sur la semelle, puis verrouiller la position en rabattant le levier SDS vers l'arrière.

Pour un travail de précision, il est nécessaire de faire un essai d'abord. Vérifiez la coupe et réajustez l'angle jusqu'à ce que vous obteniez une coupe correcte.

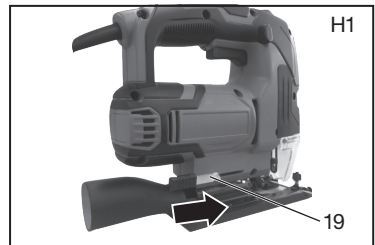



SORTIE D'EXTRACTION DE LA POUSSIÈRE

La sortie d'extraction de la poussière permet de fixer un système d'extraction de la poussière sur la scie sauteuse, pour une élimination efficace de la poussière pendant le fonctionnement de l'appareil. L'adaptateur permet de brancher un aspirateur domestique standard sur la sortie.

AVERTISSEMENT. N'utilisez pas de système d'extraction de la poussière ni d'aspirateur lorsque vous découpez du métal. Des étincelles pourraient mettre le feu à de la poussière de bois résiduelle.

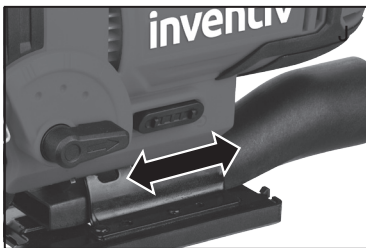

Faire translater le sélecteur d'évacuation des poussières pour diriger le flux des poussières.

FONCTION LASER

Le laser est équipé d'un faisceau laser intégré. Le laser est de classe II, d'une puissance de sortie de 1mW maximum et de longueur d'onde 635nm. Ces lasers ne présentent normalement pas de danger pour la vue. Cependant, ne regardez pas le faisceau, car cela pourrait provoquer un aveuglement temporaire. L'étiquette présente sur le laser indique l'emplacement à partir duquel le laser émet une lumière. Ne retirez pas et ne dégradez pas l'étiquette. L'outil laser n'est pas un jouet. Tenez-le toujours hors de portée des enfants. La lumière laser ne doit en aucun cas être dirigée vers une personne. Ne jamais regarder directement le laser faisceau laser. Ne pas pointer le faisceau laser vers des personnes. Le faisceau laser peut causer des dommages permanents à vos yeux. Ne démontez pas le télémètre laser, car cela pourrait exposer l'utilisateur à des risques de radiations.



⚠ AVERTISSEMENT ! Rayonnement laser. Ne regardez pas directement le faisceau laser. N'allumez le faisceau laser que lors de l'utilisation de l'outil.

Pour activer la fonction laser, appuyez sur l'interrupteur 15. Pour l'éteindre appuyez à nouveau sur l'interrupteur 15.

UTILISATION

• COUPE GÉNÉRALE

Assurez-vous que la lame est d'un type approprié pour l'utilisation prévue et qu'elle dépasse de la pièce à travailler lorsqu'elle remonte pendant la coupe.

1. Déterminez le meilleur réglage de la scie pour chaque travail (bouton de verrouillage activé ou non / mouvement pendulaire activé ou non) et procédez aux ajustages nécessaires.
2. Allumez la scie sauteuse et laissez la lame atteindre sa vitesse maximale.
3. Guidez doucement la scie vers l'avant, en augmentant la vitesse au fur et à mesure que vous progressez, tout en gardant une main sur la poignée et en maintenant le sabot contre la pièce à travailler.
4. Ne forcez pas la scie.

Exercez juste assez de pression pour que la lame continue à couper. Ne forcez pas la coupe, laissez la lame et la scie faire le travail.



• COUPE DU MÉTAL

1. Lorsque vous découpez du métal, serrez TOUJOURS la pièce métallique à travailler.
2. Soyez extrêmement attentif à déplacer la scie très lentement pendant la découpe. Utilisez les vitesses les plus faibles (position 1, 2 ou 3 du variateur de vitesse). NE PAS tourner, plier ou forcer la lame.
3. Lorsque vous découpez du métal, utilisez de l'huile de refroidissement/de coupe appropriée. À intervalle régulier, versez une giclée de lubrifiant sur la lame ou la pièce à travailler durant la coupe afin de limiter l'usure de la lame.
4. Si la scie saute ou rebondit pendant que vous coupez, utilisez une lame munie de dents plus fines.
5. Si la lame commence à s'encrasser lorsque vous coupez de métal souple, utilisez une lame munie de dents plus grosses.
6. Pour faciliter la découpe, lubrifiez la lame à l'aide d'un bâton de cire de coupe (si vous en possédez) ou d'huile de coupe si vous découpez de l'acier.
7. Le métal fin doit être placé en sandwich entre deux morceaux de bois ou serré fermement sur un seul morceau de bois (le bois doit se trouver au-dessus du métal). Dessinez les lignes de coupe ou le dessin sur la pièce de bois placée au-dessus.
8. Lorsque vous coupez de l'aluminium extrudé ou une cornière, serrez la pièce dans un étau et sciez près des mâchoires de l'étau.
9. Lorsque vous coupez un tuyau dont le diamètre est supérieur à la profondeur de la lame, coupez à travers la paroi du tuyau et insérez ensuite la lame dans la découpe, en faisant tourner le tuyau à mesure que vous sciez.

5. MAINTENANCE ET ENTRETIEN DE LA MACHINE



Si le câble d'alimentation est endommagé, il doit être remplacé par le fabricant ou des personnes de qualification similaire afin d'éviter un danger.

Déconnectez toujours la machine avant toute opération de réglage ou d'entretien.

Si le câble d'alimentation est endommagé, il doit être remplacé par le fabricant ou des personnes de qualification similaire afin d'éviter un danger.

Si la machine tombe en panne en dépit des soins apportés à sa fabrication et aux procédures d'essai, les réparations doivent être effectuées par une personne qualifiée.

Nettoyage

Déconnectez la machine. L'air comprimé est la méthode de nettoyage la plus efficace. Portez toujours des lunettes de protection lorsque vous nettoyez à l'air comprimé. Les orifices de ventilation et l'interrupteur doivent toujours être propres. Nettoyez les orifices avec un objet pointu.

6. GARANTIE

Cet article est conçu pour une utilisation domestique exclusivement.

La présente garantie ne saurait s'appliquer en cas d'utilisation à des fins industrielles ou professionnelles.

Ce produit a fait l'objet d'un contrôle complet en usine. Après sa date d'acquisition (ticket de caisse faisant foi) et nonobstant les droits légaux, la durée de garantie est de 36 mois.

Quelle est la garantie de mon produit ?

Le Client bénéficie d'une extension la garantie légale (conformité et vices cachées) pendant la durée figurant sur l'emballage et / ou sur la notice. L'original du ticket de caisse, de la facture ou du bon de livraison en cas de vente à distance sera exigé comme preuve d'achat.

Que couvre la garantie ?

La garantie intervient dans le cadre d'un emploi normal du produit. Elle couvre donc les défauts imputables aux matériaux et les vices de fabrication.

La garantie ne couvre pas :

- Les défauts qui proviendraient du non-respect des prescriptions de transport et / ou d'entreposage et / ou d'installation,
- L'utilisation anormale ou non conforme des produits, le Vendeur invite, à cet égard, à consulter attentivement la notice d'emploi fournie avec les produits,
- Les opérations d'entretien courant (vidanges, affûtage, nettoyage, etc.) n'entrent pas dans le cadre de la garantie commerciale
- L'utilisation de produit d'entretien non conforme, se référer à la notice du produit
- Le remplacement des consommables (batteries, ampoules, fusibles, flexible de douche, douchette du mitigeur, lame de scie, etc.),
- Les éléments de certains produit soumis à une usure normale liée à leur utilisation (par exemple : ciseaux, charbon, limes, la scie bois égoïne, etc.),
- Les dommages dus à l'intervention d'un réparateur non agréé,
- Les dommages résultant d'une cause externe à l'appareil (par exemple, accident, choc, la foudre, d'une fluctuation de courant...)
- Tout matériel dont la plaque signalétique sera absente, détérioré ou illisible ne permettant pas son identification.

En cas de non prise en charge de la réparation dans la garantie, un devis pourra être établi, en cas de refus dudit devis par le Client, des frais d'expertise pourront vous être facturés. En cas d'accord sur le devis, un chèque libellé à l'ordre du Vendeur et correspondant au montant du devis, sera à faire parvenir au Vendeur.

En cas de demande abusive d'application de la garantie, le vendeur se réserve la faculté de facturer les frais de traitement à l'Acheteur.

Comment bénéficier de la garantie ?

Sur présentation de la preuve d'achat (ticket de caisse original ou facture originale), le magasin transmettra la demande du Client auprès du service SAV, pour réparation, échange ou autre (sous réserve d'acceptation du dossier après vérification de la cause du dommage).

Conformément à l'article L.217-16 du Code de la consommation, lorsque le Client demande au Vendeur, durant la garantie commerciale qui lui a été consentie lors de l'acquisition ou de la réparation d'un produit, une remise en état couverte par la garantie, toute période d'immobilisation d'au moins sept jours vient s'ajouter à la durée de la garantie qui reste à courir. Cette période court à compter de la demande d'intervention du Client ou de la mise à disposition pour réparation du bien en cause, si cette mise à disposition est postérieure à la

demande d'intervention.

Indépendamment de la présente garantie commerciale, le vendeur reste tenu de la garantie légale de conformité mentionnée aux articles L.217-4 à L. 217-12 et de celle relative aux défauts de la chose vendue, dans les conditions prévues aux articles 1641 à 1648 et 2232 du code civil.

Rappel :

Article L.217-4 du code de la consommation : Le vendeur livre un bien conforme au contrat et répond des défauts de conformité existant lors de la délivrance.

Il répond également des défauts de conformité résultant de l'emballage, des instructions de montage ou de l'installation lorsque celle-ci a été mise à sa charge par le contrat ou a été réalisée sous sa responsabilité.

Article L.217-5 du code de la consommation : Le bien est conforme au contrat :

1° S'il est propre à l'usage habituellement attendu d'un bien semblable et, le cas échéant :

- s'il correspond à la description donnée par le vendeur et possède les qualités que celui-ci a présentées à l'acheteur sous forme d'échantillon ou de modèle ;
- s'il présente les qualités qu'un acheteur peut légitimement attendre eu égard aux déclarations publiques faites par le vendeur, par le producteur ou par son représentant, notamment dans la publicité ou l'étiquetage ;

2° Ou s'il présente les caractéristiques définies d'un commun accord par les parties ou est propre à tout usage spécial recherché par l'acheteur, porté à la connaissance du vendeur et que ce dernier a accepté.

Article L. 217-12 du code de la consommation : L'action résultant du défaut de conformité se prescrit par deux ans à compter de la délivrance du bien.

Article L.217-16 du code de la consommation : Lorsque l'acheteur demande au vendeur, pendant le cours de la garantie commerciale qui lui a été consentie lors de l'acquisition ou de la réparation d'un bien meuble, une remise en état couverte par la garantie, toute période d'immobilisation d'au moins sept jours vient s'ajouter à la durée de la garantie qui restait à courir.

Cette période court à compter de la demande d'intervention de l'acheteur ou de la mise à disposition pour réparation du bien en cause, si cette mise à disposition est postérieure à la demande d'intervention.

Article 1641 du code civil : Le vendeur est tenu de la garantie à raison des défauts cachés de la chose vendue qui la rendent impropre à l'usage auquel on la destine, ou qui diminuent tellement cet usage que l'acheteur ne l'aurait pas acquise, ou n'en aurait donné qu'un moindre prix, s'il les avait connus.

Article 1648 du code civil alinéa 1 : L'action résultant des vices rédhibitoires doit être intentée par l'acquéreur dans un délai de deux ans à compter de la découverte du vice.

inventiv

SERVICE CONSOMMATEURS

1, rue Montaigne

45380 La Chapelle St Mesmin - France

09 70 82 04 12

Prix d'un appel local non surtaxé

contact@info-inventiv.com

Déclaration UE de conformité

MBI SAS
1 rue Montaigne
45380 LA CHAPELLE SAINT MESMIN

Déclare que le produit désigné ci-dessous :

SCIE SAUTEUSE 750W
REFERENCE 202101

Est conforme aux dispositions de la directive « machine » (directive 2006/42/CE) et aux réglementations nationales la transposant ;

Est également conforme aux dispositions des directives européennes suivantes :
A directive « compatibilité électromagnétique » 2014/30/EU,
A la directive « RoHS » 2011/65/UE

Est également conforme aux normes européennes, aux normes nationales et aux dispositions techniques suivantes :

EN62841-1 :2015 ; EN62841-2-11 :2016
EN55014-1 :2017 & EN55014-2 :2015
EN61000-3-2 :2014 & EN61000-3-3 :2013

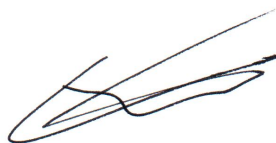

Sophie CHERIERE
Responsable Qualité / SAV
10 Avril 2018

Fabriqué en Chine pour MBI – 1 Rue Montaigne – 45380 LA CHAPELLE SAINT MESMIN
- France
Série de Fabrication : **XX/2018**

inventiv

750W JIG SAW WITH LASER GUIDE

SAFETY AND OPERATING MANUAL

REF : 202101



202101 750W JIG SAW WITH LASER GUIDE

You must read operating instructions before using the tool. Keep operating instructions with the tool. Keep operating instructions with the hammer, so that they may be referred to, if necessary.

1. TECHNICAL DATA

Type PSJ750G2 (PSJ-designation of machinery, representative of Jig Saw)

Voltage	230-240V~50Hz
Power input	750W
No load speed	0-3000/min
Stroke length	20mm
Bevel capacity	±45°
Cutting capacity	
	Wood 80mm
	Aluminum 20mm
	Steel 10mm
Protection Class	□ /II
Machine Weight	2.4kg

NOISE INFORMATION

A weighted sound pressure $L_{pA} = 87.5$ dB(A)

$K_{pA} = 3$ dB(A)

A weighted sound power $L_{wA} = 98.5$ dB(A)

$K_{wA} = 3$ dB(A)

Wear ear protection.

VIBRATION INFORMATION

Vibration total values (triax vector sum) determined according to EN 62841:

cutting boards	Vibration emission value $a_{h,B} = 9.536$ m/s ²
	Uncertainty $K = 1.5$ m/s ²
cutting steel metal	Vibration emission value $a_{h,M} = 10.252$ m/s ²
	Uncertainty $K = 1.5$ m/s ²

The declared vibration total value and the declared noise emission value have been measured in accordance with a standard test method and may be used for comparing one tool with another. The declared vibration total value and the declared noise emission value may also be used in a preliminary assessment of exposure.

⚠ WARNING: The vibration emission value during actual use of the power tool can differ from the declared value depending on the ways in which the tool is used dependant on the following

examples and other variations on how the tool is used:

How the tool is used and the materials being cut .

The tool being in good condition and well maintained

The use the correct accessory for the tool and ensuring it is sharp and in good condition.

The tightness of the grip on the handles and if any anti vibration accessories are used.

And the tool is being used as intended by its design and these instructions.

This tool may cause hand-arm vibration syndrome if its use is not adequately managed

⚠ WARNING: To be accurate, an estimation of exposure level in the actual conditions of use should also take account of all parts of the operating cycle such as the times when the tool is switched off and when it is running idle but not actually doing the job. This may significantly reduce the exposure level over the total working period.

Helping to minimize your vibration exposure risk.

Maintain this tool in accordance with these instructions and keep well lubricated (where appropriate)

If the tool is to be used regularly then invest in anti vibration accessories.

Plan your work schedule to spread any high vibration tool use across a number of days.

ACCESSORIES:

- 1 Wood cutting blade
- 1 Metal cutting blade
- 1 Vacuum adapter
- 1 Parallel guide

We recommend that you purchase your accessories listed in the above list from the same store that sold you the tool. Refer to the accessory packaging for further details. Store personnel can assist you and offer advice.



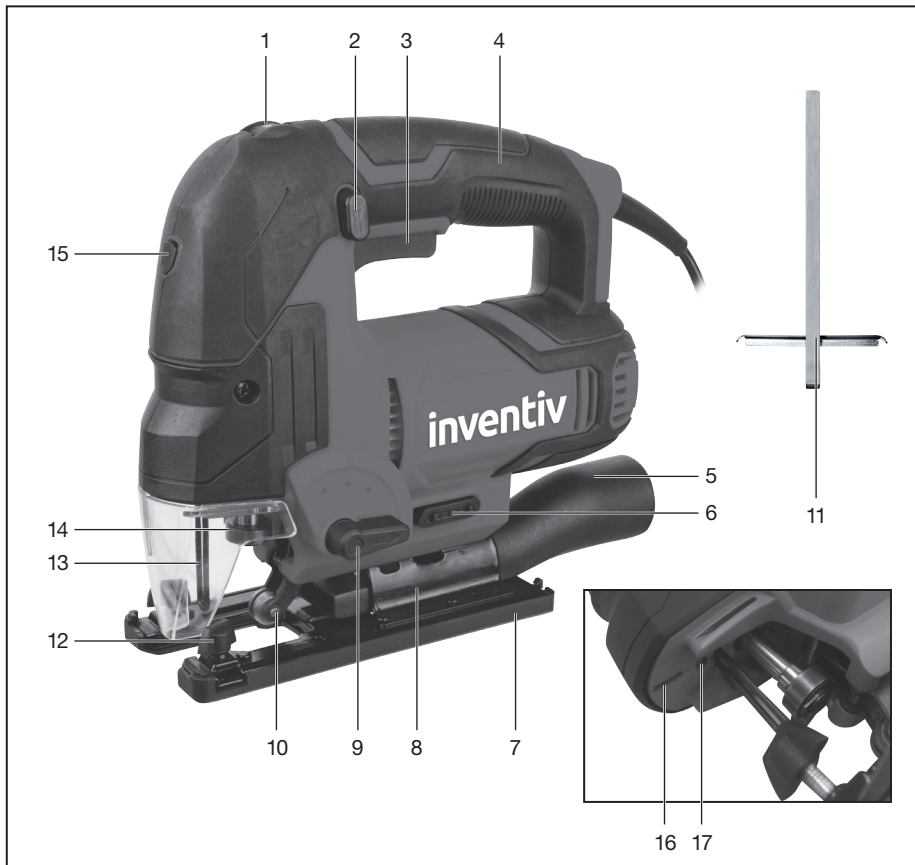





FIG.1



- | | |
|----------------------------|-------------------------------------|
| 1. Variable speed control | 11. Parallel guide |
| 2. Lock-on button | 12. Parallel guide locking nut |
| 3. On/Off switch | 13. Finger protection |
| 4. Hand grip areas | 14. Tool-free blade holder |
| 5. Vacuum adaptor | 15. Laser guide on/off switch |
| 6. Dust-blowing switch | 16. Laser guide |
| 7. Base plate | 17. Work light |
| 8. Angle plate | 18. Saw blade (See Fig. D) |
| 9. Pendulum action control | 19. SDS plate spanner (See Fig. H1) |
| 10. Roller guide | |

Not all the accessories illustrated or described are included in standard delivery.

2. SYMBOLS

	To reduce the risk of injury, user must read instruction manual
	Double insulation
	Warning
	Wear eye protection
	Wear ear protection
	Wear dust mask
	Waste electrical products must not be disposed of with household waste. Please recycle where facilities exist. Check with your local authorities or retailer for recycling advice.
	DO NOT STARE INTO BEAM
	LASER RADIATION

3. GENERAL POWER TOOL SAFETY WARNINGS

⚠ WARNING Read all safety warnings, instructions, illustrations and specifications provided with this power tool. Failure to follow all instructions listed below may result in electric shock, fire and/or serious injury.

Save all warnings and instructions for future reference.

The term “power tool” in the warnings refers to your mains-operated (corded) power tool or battery-operated (cordless) power tool.

- 1) **Work area safety**
 - a) **Keep work area clean and well lit.** Cluttered or dark areas invite accidents.
 - b) **Do not operate power tools in explosive atmospheres, such as in the presence of flammable liquids, gases or dust.** Power tools create sparks which may ignite the dust or fumes.
 - c) **Keep children and bystanders away while operating a power tool.** Distractions can cause you to lose control.

2) **Electrical safety**

- a) **Power tool plugs must match the outlet. Never modify the plug in any way. Do not use any adapter plugs with earthed (grounded) power tools.** Unmodified plugs and matching outlets will reduce risk of electric shock.
- b) **Avoid body contact with earthed or grounded surfaces, such as pipes, radiators, ranges and refrigerators.** There is an increased risk of electric shock if your body is earthed or grounded.
- c) **Do not expose power tools to rain or wet conditions.** Water entering a power tool will increase the risk of electric shock.
- d) **Do not abuse the cord. Never use the cord for carrying, pulling or unplugging the power tool. Keep cord away from heat, oil, sharp edges or moving parts.** Damaged or entangled cords increase the risk of electric shock.
- e) **When operating a power tool outdoors, use an extension cord suitable for outdoor use.** Use of a cord suitable for outdoor use reduces the risk of electric shock.
- f) **If operating a power tool in a damp location is unavoidable, use a residual current device (RCD) protected supply.** Use of an RCD reduces the risk of electric shock.

3) **Personal safety**

- a) **Stay alert, watch what you are doing and use common sense when operating a power tool. Do not use a power tool while you are tired or under the influence of drugs, alcohol or medication.** A moment of inattention while operating power tools may result in serious personal injury.
- b) **Use personal protective equipment. Always wear eye protection.** Protective equipment such as dust mask, non-skid safety shoes, hard hat, or hearing protection used for appropriate conditions will reduce personal injuries.
- c) **Prevent unintentional starting. Ensure the switch is in the off-position before connecting to power source and/or battery pack, picking up or carrying the tool.** Carrying power tools with your finger on the switch or energising power tools that have the switch on invites accidents.
- d) **Remove any adjusting key or wrench before turning the power tool on.** A wrench or a key left attached to a rotating part of the power tool may result in personal injury.
- e) **Do not overreach. Keep proper footing and balance at all times.** This enables better control of the power tool in unexpected situations.
- f) **Dress properly. Do not wear loose clothing or jewellery. Keep your hair, clothing and gloves away from moving parts.** Loose clothes, jewellery or long hair can be caught in moving parts.
- g) **If devices are provided for the connection of dust extraction and collection facilities, ensure these are connected and properly used.** Use of dust collection can reduce dust-related hazards.
- h) **Do not let familiarity gained from frequent use of tools allow you to become complacent and ignore tool safety principles.** A careless action can cause severe injury within a fraction of a second.

4) **Power tool use and care**

- a) **Do not force the power tool. Use the correct power tool for your application.** The correct power tool will do the job better and safer at the rate for which it was designed.
- b) **Do not use the power tool if the switch does not turn it on and off.** Any power tool that cannot be controlled with the switch is dangerous and must be repaired.
- c) **Disconnect the plug from the power source and/or the battery pack from the power tool before making any adjustments, changing accessories, or storing power tools.** Such

preventive safety measures reduce the risk of starting the power tool accidentally.

- d) **Store idle power tools out of the reach of children and do not allow persons unfamiliar with the power tool or these instructions to operate the power tool.** Power tools are dangerous in the hands of untrained users.
 - e) **Maintain power tools. Check for misalignment or binding of moving parts, breakage of parts and any other condition that may affect the power tool's operation. If damaged, have the power tool repaired before use.** Many accidents are caused by poorly maintained power tools.
 - f) **Keep cutting tools sharp and clean.** Properly maintained cutting tools with sharp cutting edges are less likely to bind and are easier to control.
 - g) **Use the power tool, accessories and tool bits etc. in accordance with these instructions, taking into account the working conditions and the work to be performed.** Use of the power tool for operations different from those intended could result in a hazardous situation.
 - h) **Keep handles and grasping surfaces dry, clean and free from oil and grease.** Slippery handles and grasping surfaces do not allow for safe handling and control of the tool in unexpected situations.
- 5) **Service**
- a) **Have your power tool serviced by a qualified repair person using only identical replacement parts.** This will ensure that the safety of the power tool is maintained.

4. JIG SAW SAFETY WARNINGS

1. **Hold reciprocating saw by insulated gripping surfaces, when performing an operation where the cutting accessory may contact hidden wiring or its own cord.** Cutting accessory contacting a "live" wire may make exposed metal parts of the power tool "live" and could give the operator an electric shock.
2. **Use clamps or another practical way to secure and support the workpiece to a stable platform.** Holding the workpiece by hand or against your body leaves it unstable and may lead to loss of control.

5. GENERAL SAFETY WARNINGS FOR YOUR LASER

 **WARNING** Read all safety warnings, instructions, illustrations and specifications provided with this power tool. Failure to follow the warnings and instructions may result in serious injury.

Save all warnings and instructions for future reference.

These lasers do not normally present an optical hazard although staring at the beam may cause flash blindness.

Do not stare directly at the laser beam. A hazard may exist if you deliberately stare into the beam, please observe all safety rules as follows:

1. **The laser shall be used and maintained in accordance with the manufacturer's instructions.**
2. **Never aim the beam at any person or an object other than the work piece.**
3. **The laser beam shall not be deliberately aimed at another person and shall be prevented from being directed towards the eye of a person for longer than 0.25 seconds area.**
4. **Always ensure the laser beam is aimed at a sturdy work piece without reflective surfaces, e.g. wood or rough-coated surfaces are acceptable. Bright shiny reflective**

sheet steel or similar is not suitable for laser applications as the reflective surface may direct the laser beam back at the operator.

5. Do not change the laser device with a different type. The manufacturer or an authorized agent must carry out repairs.
6. **CAUTION:** Use of controls or adjustments other than those specified herein may result in hazardous radiation exposure.

Additional safety warning for class 2 laser

The laser device fitted to this tool is CLASS 2 with a maximum radiation of XXXmW and XXXnm wavelength.

CLASS 2 LASER RADIATION, DO NOT STARE INTO BEAM

6. OPERATING INSTRUCTIONS



Note: Before using the tool, read the instruction book carefully.

Intended Use

The machine is intended for sawing wood, plastic, metal and building materials while resting firmly on the workpiece. It is suitable for straight and curved cuts with bevel angles to 45°. The saw blade recommendations are to be observed.

1.ON/OFF SWITCH (See Fig. A)

Depress to start and release to stop your tool.

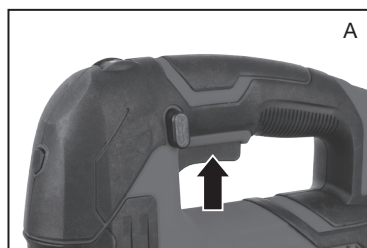

2. SWITCH LOCK-ON BUTTON (See Fig. B)

Depress on/off switch then lock-on button, release on/off switch first then lock-on button second. Your switch is now locked on for continuous use. To switch off your tool just depress and release on/off switch.

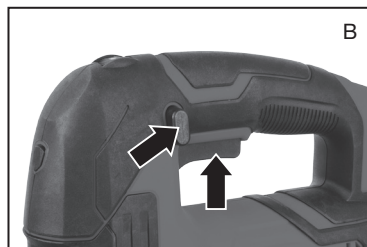

3. VARIABLE SPEED CONTROL (See Fig. C)

Adjust the thumb-wheel to increase or decrease the speed according to the material, material thickness and blade specification to be used (also possible during no load operation). See Chart 1 for general guidance on speed selection.

Avoid prolonged use at very low speed as this may damage your jigsaw's motor.

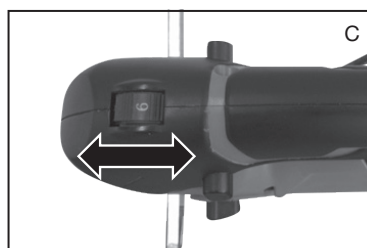

202101 750W JIG SAW WITH LASER GUIDE

Chart 1	
Material	Speed setting
Wood	5-6
Metal	3-4
Aluminum	3-5
PVC	3-4
Ceramic	3-5

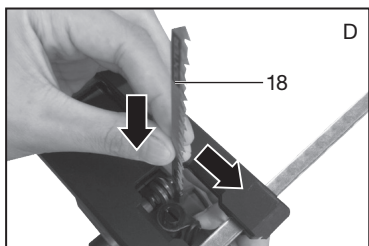

4. BLADE FITTING (See Fig. D)

NOTE: Remove the plug from the socket before carrying out any adjustment, servicing or maintenance. Press the edge of blade holder firmly (Jigsaw upside down) and hold in position. Then fully insert the blade into the blade holder slot with blade teeth facing forward and release the blade holder, which will clamp over the top of the blade. Try to pull the blade out of the blade holder again to ensure it is locked in position. Ensure the edge of the blade is located in the groove of the blade guide. To remove a blade, press the blade holder and then lift out the blade.

⚠ WARNING: blade teeth are very sharp. For best cutting results ensure you use a blade suited to the material and cut quality you need.

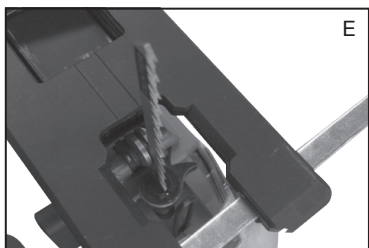

5. ROLLER GUIDE (See Fig E)

Ensure the blade is located and runs smoothly in the groove otherwise the pendulum function will not work correctly and the blade will not be supported during cutting.



6. MOUNTING PARALLEL GUIDE (See Fig. F1, F2)

Slide the parallel guide arm through both parallel guide fixtures and tighten the locking nut to achieve the required cutting distance. The parallel guide can be mounted in two positions as shown below.

7. PENDULUM ACTION CONTROL (See Fig. G)

The pendulum action varies the forward cutting angle of the blade for increased cutting efficiency. This can also be adjusted during no load running. Refer to the chart 2 for more details. Do not use excessive blade force when cutting with the pendulum action. The blade cuts on the upward stroke only.

Chart 2	
0	Thin materials. Fine cuts. Tight curves.
I	Hard materials, (e.g. steel & chipboard)
II	Thick materials (e.g. wood) & plastic
III	Fast cuts (e.g. softwood). Cutting in the direction of the wood grain.

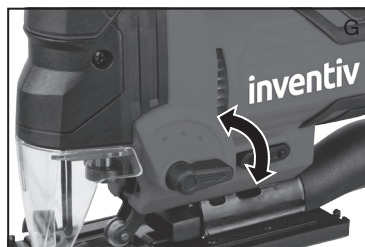
**8. BASE PLATE**

Adjusting the angle of the base plate enables bevel cutting. The base plate must always be held firmly against the materials being cut to reduce saw vibration, blade jumping or blade breakage.

9. BASE PLATE ANGLE ADJUSTMENT (See Fig. H1, H2)

Your jig saw is equipped the SDS base plate. Hold the SDS spanner and turn it 90°. For preset angles rotate so the lines of the angle on the base plate and angle plate superposition at the desired angle (0°, 15°, 30°, 45°). For other mitre angles, rotate to your desired angle (use a protractor scale). Following one of the above procedures, hold the base plate in position and return the SDS spanner to clamp the base plate at that angle. Finally, check the angle and ensure the base plate is firmly clamped. The angle markings on the base plate are accurate for most general purposes but it is recommended for accurate work to set the angle with a protractor and make a test cut on other material.

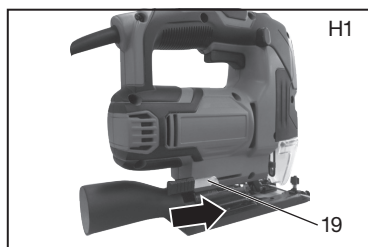



10. DUST TUBE (SEE FIG. I)

Mount the dust tube (6) into the opening of the base plate. Make sure that the plastic tip of the vacuum connection engages into the corresponding opening on the housing as shown in the figure

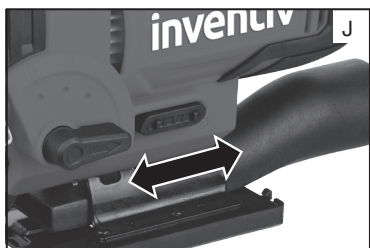

11 DUST-BLOWING SWITCH (SEE FIG. J)

Slide the dust-blowing switch to back to the position for blowing dust and splinters in the area which has been cut. Slide the dust-blowing switch to forward to the position when you are connected to a powder or a vacuum extraction system domestic.

12. FINGER PROTECTION

The finger protection is located in front of the blade holder. Whilst working, it will help prevent accidental contact with moving blade.

13. USING THE LASER GUIDE (SEE FIG. K)

Never stare directly into the laser beam and never point the beam at anybody. The laser beam energy is extremely harmful to your eyes.

1. The laser generator is for the purpose of precision cutting, and projects a visible red line on the workpiece surface, make your mitre cut along the red line.
2. To use the laser generator, simply press the laser guide on/off switch (4), the laser generator then projects a visible red line on the workpiece surface, make your mitre cut along the red line. To turn off the laser, press the switch again.



NOTE: The saw dust may block the laser beam, clean the laser generator Periodically. Switch off the laser when you stop the machine. The laser does not switch off automatically.

14. WORK LIGHT

Press the on/off switch, the work light will illuminate. Release the on/off switch to turn off the work light.

⚠ CAUTION: Do not look into the strong light or see the source of light directly.

WORKING HINTS FOR YOUR JIG SAW

If your jig saw becomes too hot, especially when used at low speed, set the speed to maximum and run no Load for 2-3 minutes to cool the motor. Avoid prolonged usage at very low speeds.

GENERAL

Always use a blade suited to the material and material thickness to be cut. Always ensure the workpiece is firmly held or clamped to prevent movement. For easier control, use low speed to start cutting, then increase to correct speed.

Any movement of the material may affect the quality of the cut. The blade cuts on the upward stroke and may chip the uppermost surface or face of the workpiece. Ensure your uppermost surface is a non-visible surface when your work is finished.

CUTTING LAMINATES

Use a fine tooth blade when cutting most laminates and thin wood materials. To reduce edge chipping, clamp pieces of waste wood at both ends on both sides and cut through the waste wood during cutting.

CIRCLE CUTTING

Do not use the pendulum action when cutting tight circles or angles

PLUNGE SAWING

Plunge cutting may be used only on soft materials such as wood, aerated concrete, gypsum plaster boards, etc.

Use only short saw blades.

Place the front edge of the base plate on the workpiece and switch on. Press the machine firmly against the workpiece and plunge the saw blade slowly into the workpiece.

As soon as the complete surface of the base plate rests on the work piece, continue to saw along the cutting line. (See Fig L, M)



METAL CUTTING

Use a finer tooth blade for ferrous metals and a coarse tooth blade for non-ferrous metals. When cutting thin sheet metals always clamp wood on both sides of the sheet to reduce vibration or tearing of the sheet metal. Both wood and sheet metal must be cut. Do not force the cutting blade when cutting thin metal or sheet steel as they are harder materials and will take longer to cut. Excessive blade force may reduce the life of the blade or damage the motor. To reduce heat during metal cutting, add a little lubricant along the cutting line.

MAINTENANCE

Remove the plug from the socket before carrying out any adjustment, servicing or maintenance.

Your power tool requires no additional lubrication or maintenance. There are no user serviceable parts in your power tool. Never use water or chemical cleaners to clean your power tool. Wipe clean with a dry cloth. Always store your power tool in a dry place. Keep the motor ventilation slots clean. Keep all working controls free of dust. Occasionally you may see sparks through the ventilation slots. This is normal and will not damage your power tool.

If the supply cord is damaged, it must be replaced by the manufacturer, its service agent or similarly qualified persons in order to avoid a hazard.

ENVIRONMENTAL PROTECTION



Waste electrical products should not be disposed of with household waste. Please recycle where facilities exist. Check with your local authorities or retailer for recycling advice.

Déclaration UE of conformity

MBI SAS
1 rue Montaigne
45380 LA CHAPELLE SAINT MESMIN - France

Declare that the product below :

ELECTRIC JIG SAW 750W
REFERENCE 202101

Satisfy the requirement of the Council Directives 2006/42/CE and with the national regulations transposing it ;

It is also in conformity with the provisions of the following European directives :
With the directive 2014/30/EU,
With the directive « RoHS » 2011/65/UE

It is also in conformity with the European standards, the national standards and the following technical provisions :

EN62841-1 :2015 ; EN62841-2-11 :2016
EN55014-1 :2017 & EN55014-2 :2015
EN61000-3-2 :2014 & EN61000-3-3 :2013



Sophie CHERIERE
Qualité / SAV Manager

April 10th ; 2018

Series of manufacture: XX/2018

inventiv

ПРОБОДЕН ТРИОН 750W

Прочетете внимателно упътването и го съхранете
РЕФ. № 202101



202101 ПРОБОДЕН ТРИОН 750W – ОРИГИНАЛНА ИНСТРУКЦИЯ

Моля, прочетете внимателно тези инструкции преди първата употреба на машината и ги съхранете заедно с инструмента.

1. ТЕХНИЧЕСКИ ХАРАКТЕРИСТИКИ

Тип	202101
Захранване	230-240V~50Hz
Мощност	750W
Номинални обороти	0-3000/min
Максимална дебелина на рязане в дърво	80mm
Максимална дебелина на рязане в метал	10mm
Максимална дебелина на рязане в алуминий	20mm
Клас изолация	II
Равнище на акустично налягане L_{pA}	87,5 dB(A) 3 dB(A)
Равнище на акустична мощност L_{WA}	98,5 dB(A) 3 dB(A)
Равнище на вибрация на празен ход a_h ($K=1,5m/s^2$) Основна ръкохватка	$A_{h,w} = 10,252 m/s^2$

ИНФОРМАЦИЯ

- Общата стойност на обявените вибрации е измерена чрез нормализиран метод на изпитване и може да се използва за сравняване на един инструмент с друг.
- Общата стойност на обявените вибрации може да се използва и като предварителна оценка на степента на излагане.

ПРЕДУПРЕЖДЕНИЕ





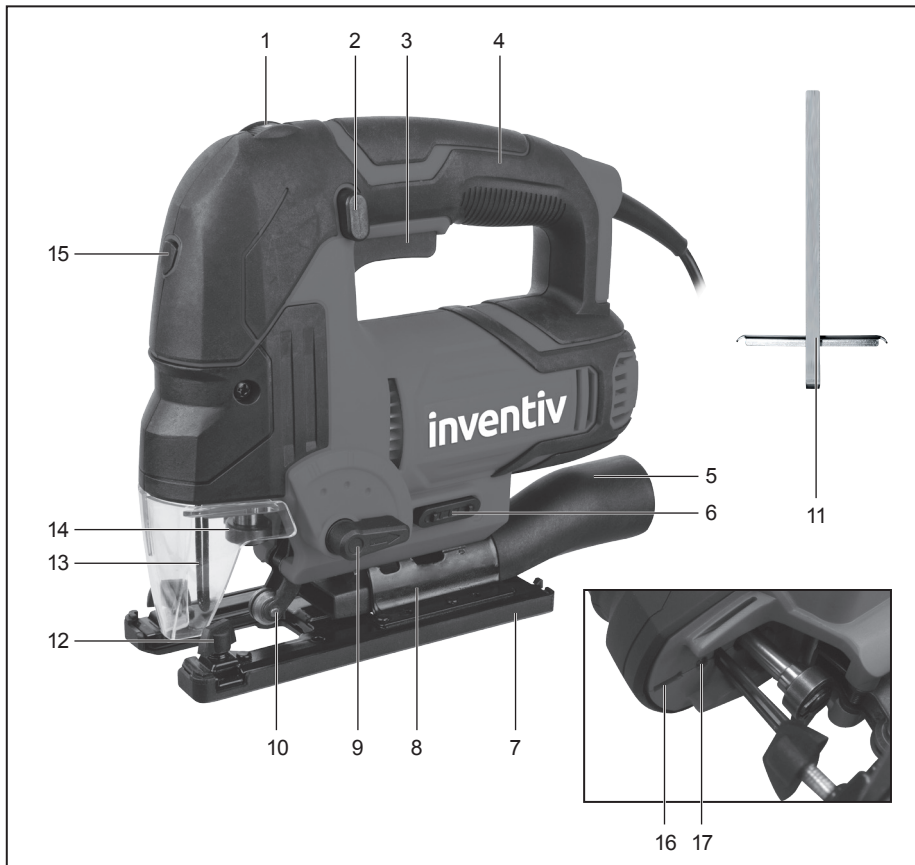





- Емисията на излъчваните вибрации от инструмента при нормална употреба може да се различава от обявената стойност в зависимост от начина на използването му.
- Адекватните измервания се правят, за да бъде защитен ползвателят, въз основа на степента на излагане при нормална употреба на инструмента (като се вземат предвид всички етапи на цикъла на употреба: спиране, работа на празен ход, действително време на работа с инструмента)

FIG.1



- | | |
|------------------------------------|----------------------------------|
| 1. Вариатор на оборотите | 11. Успореден водач |
| 2. Заключващ бутон | 12. Гайка за блокиране на водача |
| 3. Прекъсвач ход/спиране | 13. Защитен палец |
| 4. Ръкохватка от два вида материя | 14. Държач на ножа |
| 5. Тръба за отвеждане на праха | 15. Прекъсвач на лазера |
| 6. Избирател за отвеждане на праха | 16. Водач на лазера |
| 7. Основна плоча | 17. Осветление |
| 8. Основа за ъгъла | 18. Нож на триона |
| 9. Лост за махаловидно движение | 19. Лост |
| 10. Водач на ножа | |

2. ЗНАЧЕНИЕ НА СИМВОЛИТЕ

	Прочетете внимателно инструкциите и наръчника за употреба
	Продуктът е съобразен с изискванията за безопасност и с европейските директиви
	Уред от клас II – Двойна изолация
	Този знак посочва, че компания MBI участва в опазването на околната среда чрез прилагане на Директива относно отпадъците от електрическо и електронно оборудване (OEEO) 2002/96/EO. Забранено е изхвърлянето на използвани електрически и електронни уреди с битовите отпадъци или в природата. Изисква се те да бъдат отнесени в някой от центровете за избирателно събиране, предвидени от общинската администрация за осигуряване на тяхното рециклиране. Имате възможност и да върнете Вашия продукт при Вашия дистрибутор, ако купувате от него продукт от същия тип. Със спазването на това действие Вие допринасяте за опазването на природните ресурси и за защитата на човешкото здраве.
	Рискове от повреди или наранявания в случай на неспазване на инструкциите от този наръчник
	Незабавно изключете щепсела на захранващия проводник в случай че последният е повреден, както и за всяка операция по поддръжка.
	Носете винаги защитни очила
	Носете винаги защитни наушници
	Носете винаги предпазна маска
	Носете винаги ръкавици
	Не гледайте право в лазерния сноп. Важно: Прочетете всички инструкции, преди да задействате инструмента. Не сваляйте никакъв етикет от инструмента. Внимание: Не поставяйте или не използвайте друг вид оптичен уред с този лазерен продукт. Не променяйте продукта по какъвто и да било начин, за да избегнете всякакво опасно излагане на облъчване.

3. ОБЩИ ПРЕДПИСАНИЯ ЗА БЕЗОПАСНОСТ ЗА ЕЛЕКТРИЧЕСКИТЕ УРЕДИ

ПРЕДУПРЕЖДЕНИЕ Прочетете всички предупреждения за безопасност и всички инструкции. Неспазването на предупрежденията и на инструкциите може да доведе до електрически удар, пожар и/или сериозно нараняване.

Съхранявайте всички предупреждения и всички инструкции, за да можете да направите справка с тях по-късно.

Терминът „инструмент“ в предупрежденията се отнася до Вашия електрически уред, захранван от контакта (със захранващ шнур) или за Вашия инструмент, работещ на батерии (без захранващ шнур)

1) Безопасност на работната зона

- a) **Пазете работната зона чиста и добре осветена.** Зоните в безпорядък или затъмнените зони са благоприятни за злополуки.
- b) **Не задействайте електрически инструменти във взривоопасна атмосфера, например при наличието на запалими течности, газ или прах.** Електрическите инструменти пораждат искри, които могат да запалят праха или дима.
- в) **Дръжте децата и страничните лица настрана по време на работа с електрическия инструмент.** Разсейването може да доведе до загуба на контрол над инструмента.

2) Електрическа безопасност

- a) **Щепселът на електрическия инструмент следва да е адаптиран към цокъла. Никога не внасяйте изменения в щепсела по какъвто и да било начин.** Не използвайте адаптори за електрически инструменти със заземяване. Непроменените щепсели и адаптираните цокли намаляват риска от електрически удар.
- b) **Избягвайте всякакъв контакт на тялото с повърхности, свързани със земята, като тръби, радиатори, готварски печки и хладилници.** Налице е повишен риск от електрически удар, ако Вашето тяло е свързано със земята.
- в) **Не излагайте електрическите инструменти на дъжд или на влажни условия.** Навлизането на вода във вътрешността на електрически инструмент увеличава риска от електрически удар.
- г) **Не увреждайте шнура. Никога не използвайте шнура за носене, теглене или изключване на електрическия инструмент.** Дръжте шнура далече от топлина, смазочни продукти, от остри ръбове или от движещи се части. Повредените или заплетени шнурове увеличават риска от електрически удар.
- д) **Когато електрически инструмент се използва навън, използвайте удължител, адаптиран за външна употреба.** Употребата на удължител, адаптиран за външна употреба, намалява риска от електрически удар.
- е) **Ако е неизбежна употребата на електрически инструмент на влажно място, използвайте защитено захранване чрез устройство за остатъчен ток (RCD).** Използването на RCD намалява риска от електрически удар.

3) Безопасност за хората

- a) **Бъдете бдителни, наблюдавайте това, което вършите и показвайте правилен усет при употребата на електрическия инструмент. Не използвайте електрически инструмент, когато сте уморени или под въздействието на наркотици, алкохол или медикаменти.** Момент невнимание при употребата на електрически инструмент може да доведе до тежки наранявания.
- b) **Използвайте лични предпазни средства.** Носете винаги защита за очите. Личните

предпазни средства, като противопрахови маски, обувки против подхлъзване, наушници или защита на слуха, използвани за съответните условия, намаляват нараняванията.

- в) **Избягвайте всяко ненавремененно задействане. Уверявайте се, че прекъсвачът е в спряно положение, преди да включите инструмента в контакта и/или в блока с батериите, да го вдигнете или да го пренасяте.** Носенето на електрически инструменти, като държите пръст на прекъсвача или включването на електрически инструменти, чиито прекъсвач е в работно положение, е източник на злополуки.
- г) **Извадете всякакъв регулиращ ключ, преди да задействате електрическия инструмент.** Ключ, оставен фиксиран на въртяща се част на електрически инструмент, може да доведе до наранявания.
- д) **Не прибързвайте. Запазете подходяща поза и равновесие във всеки момент.** Това позволява по-добър контрол над електрическия инструмент в неочаквани ситуации.
- е) **Обличайте се подходящо. Не носете широки дрехи или бижута. Пазете косите и дрехите си на разстояние от движещите се части.** Широките дрехи, бижутата или дългите коси могат да бъдат завлечени от движещите се части.
- ж) **Ако са предоставени устройства за свързване на оборудване за изтегляне и обиране на прах, уверете се, че те са свързани и правилно използвани.** Използването на колектори за прах може да намали риска, свързан с праха.
- з) **Останете бдителни и не пренебрегвайте принципите за безопасност на инструмента под претекст, че имате навика да го използвате.** Част от секундата невнимание може да предизвика тежко нараняване.
- 4) **Употреба и поддръжка на електрическия инструмент**
 - а) **Не употребявайте сила върху електрическия инструмент. Използвайте електрически инструмент, подходящ за приложението му във Вашия случай.** Подходящият електрически инструмент върши по-добре и по-безопасно работа в режима, за който е изработен.
 - б) **Не използвайте електрическия инструмент, ако прекъсвачът не позволява да се преминава от работно положение в спиране и обратното.** Всеки електрически инструмент, който не може да бъде управляван от прекъсвача, е опасен и следва да бъде поправен.
 - в) **Изваждайте щепсела от източника на захранване и/или отстранявайте блока с батериите, ако е подвижен, преди всяка настройка, замяна на принадлежности или преди прибиране на електрическия инструмент.** Такива превантивни мерки за безопасност намаляват риска от внезапно задействане на електрическия инструмент.
 - г) **Съхранявайте електрическите инструменти в спряло положение извън достъпа на деца и не позволявайте на лица, непознаващи електрическия инструмент или настоящите инструкции, да го задействат.** Електрическите инструменти са опасни в ръцете на неопитни ползватели.
 - д) **Наблюдавайте поддръжката на електрическите инструменти и принадлежности. Проверявайте за лошо подравняване или блокиране на подвижните части, счупени части или всякакво друго обстоятелство, което може да засегне работата на електрическия инструмент.** В случай на повреда изисквайте ремонта на електрическия инструмент, преди да го използвате. Многобройни злополуки се дължат на лошо поддържани електрически инструменти.
 - е) **Поддържайте заострени и чисти режещите инструменти.** Инструментите, предназначени за рязане, чиито режещи части са правилно поддържани, създават по-малка вероятност да блокират и по-лесно се контролират.
 - з) **Използвайте електрическия инструмент, принадлежностите, остриетата и др. съгласно инструкциите за него, като отчитате условията на работата, която**

следва да се извършва. Употребата на електрическия инструмент за операции, различни от предвидените, може да породи опасни ситуации.

- и) Ръкохватките и повърхностите за захващане трябва да са сухи, чисти и без масла и мазнини. Хлъзгавите ръкохватки и повърхности за захващане правят невъзможни манипулациите и контрола при пълна безопасност на електрическия инструмент в неочаквани ситуации.

5) Поддръжка

- а) Предоставяйте електрическия инструмент за поддръжка на квалифициран работник, като се използват само идентични резервни части. Това осигурява поддържането на безопасността на електрическия инструмент

- Машината следва да бъде използвана на закрито и сухо място. Околната температура следва да бъде между 15°C и 30°C включително. Равнището на влажност следва да бъде по-ниско от 60%.

ПРЕДПИСАНИЯ ЗА БЕЗОПАСНОСТ, СПЕЦИФИЧНИ ЗА ПРОБОДНИ ТРИОНИ

 **ПРЕДУПРЕЖДЕНИЕ** Прочете всички предупреждения за безопасност, обозначени със знака , и всички инструкции.

 Носете винаги предпазни очила, слухова защита, противопрахова маска и защитни ръкавици.

 **Внимание**, вредни и токсични прахове могат да се породят от употребата на прободния трион за някои материали. Тези прахове могат да навредят сериозно на здравето на ползвателя или на хората наоколо. Носете винаги предпазна маска, когато работите, отдалечете наблюдателите от работната зона и винаги включвайте инструмента към прахосмукачка с помощта на връзка за засмукване.

При извършване на операция, при която режещият орган може да влезе в контакт с кабел, който не е негов или е неговият собствен, дръжте инструмента за изолираните повърхности за захващане. Контактът с проводник "под напрежение" може също да постави "под напрежение" изложените метални части на електрическия инструмент и да предизвикат електрически удар върху работещия.

1. Проверете щепсела и захранващия кабел, преди да пристъпите към употреба на машината. Всяка повреда трябва да бъде отстранена от компетентно лице.
2. Изваждайте винаги щепсела преди всяка операция по настройване или поддръжка.
3. Уверете се, че трионът е в спряно положение, преди да поставите щепсела в контакта.
4. Захранващият кабел трябва винаги да е на разстояние от работната повърхност.
5. Не пробивайте никакви отвори в кутията - може да повредите двойната изолация (използвайте лепящи се етикети).
6. Носете винаги предпазни очила и наушници, когато използвате триона.
7. Трионът не трябва да се използва за материали, съдържащи амиант. Носете маска, когато работите с всякакъв друг материал, съдържащ влакна.
8. Стойте в равновесна поза на двата си крака, когато използвате триона.
9. Не използвайте напукани, разцепени или изкривени ножове.
10. Пускайте в ход машината винаги преди да започнете работа върху обработваем

детайл.

11. Използвайте винаги устройство за притягане за застопоряване на обработваемия детайл. Внимавайте никога да не си поставяте пръста или ръката пред режещия нож.
12. Режещият нож трябва да бъде правилно застопорен към уреда. Проверявайте го редовно.
13. Основната плоча трябва да ляга стабилно върху цялата си повърхност, докато режете.
14. Не използвайте триона за рязане на тръби. Не го използвайте за рязане на детайли, по-дебели от максималната дълбочина на рязане.
15. Не се опитвайте да намалявате и да спирате режещия нож със страничен натиск, след като сте изключили уреда.
16. Когато спирате машината, изчакайте пълното спиране на ножа, преди да оставите триона.
17. Използвайте само оригинални части и принадлежности.

4. РАБОТА

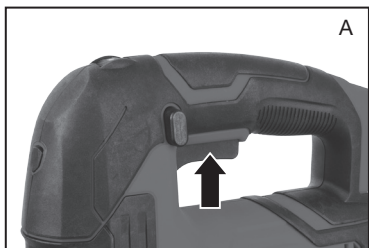

1. За да пуснете инструмента да работи, натиснете прекъсвача работа/спиране (3). За да спрете инструмента, отпуснете прекъсвача. Ако натиснете заключващия бутон, докато прекъсвачът работа/спиране е натиснат, прекъсвачът остава задържан в работно положение.

За да освободите заключващия бутон, натиснете прекъсвача работа/спиране и го отпуснете.

ВНИМАНИЕ. Оставете режещия нож да спре напълно, преди да оставите триона.

2. Заклучващият бутон (2) позволява на ползвателя да поддържа двигателя в ход, без да се налага да натиска непрекъснато прекъсвача. Тази функция е полезна, когато използвате инструмента за дълго време.

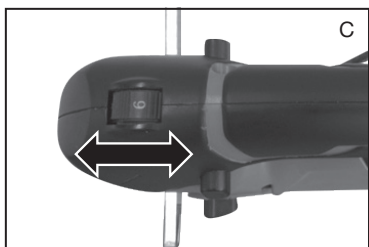

Настройване на **оборотите** в зависимост от начина на употреба на триона подобрява рязането и предпазва ножа от завишено износване.

За да определите оптималните обороти на рязане, опитайте първо рязането върху краищата на детайла, който ще се обработва.

Завъртете вариатора на скоростта (1), намиращ се в предната част на триона, за да регулирате скоростта на ножа.

Положение « 1 » отговаря на най-ниската скорост.

Положение « 6 » отговаря на най-високата скорост.

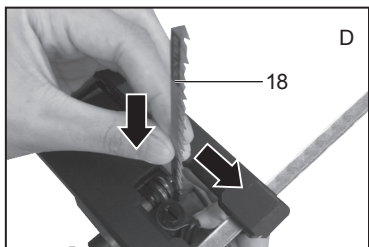
**ПОСТАВЯНЕ НА НОЖА**

1. Бутнете държача на ножа до най-високото му положение; плъзнете ножа в монтажния канал в държача на ножа, така че зъбците да са насочени напред. Уверете се, че задният ръб на ножа се намира в ножовия водач и че последният крепи ножа правилно (10).
2. Освободете контролния механизъм за смяна на ножа и ножът ще легне стабилно на мястото си.
3. Поставете обратно на мястото му защитния челен капак.
4. Преди да режете какъвто и да е материал, включете щепсела и задействайте триона на празен ход, за да проверите, че той се върти правилно и че ножът е закрепен сигурно.

УСПОРЕДЕН ВОДАЧ

Плъзнете успоредния водач във водачите на прободния трион, както е показано на схеми F1 и F2, след това го застопорете, като притегнете винта за блокиране на водача (12).



Командният лост на махаловидното движение има 4 положения. Първото положение (0) позволява избора на нормалния начин на рязане без махаловидно движение. Трите следващи положения (1, 2, 3) предизвикват уравнивяването на ножа отпред назад по време на рязане. Това махаловидно движение увеличава ефективността на рязането. Нагласете командния лост на махаловидното движение на едно от четирите положения (0, 1, 2 или 3) в зависимост от степента на необходимото махаловидно движение.

Изпробвайте върху края на детайла, за да определите оптималното махаловидно движение за материала на детайла, който ще се обработва.

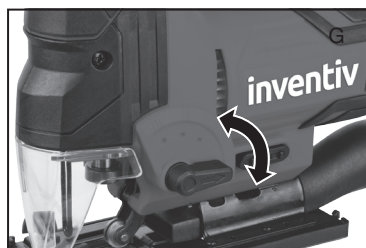

Основната плоча на прободния трион може да бъде ориентирана под различни ъгли, за да позволява кантово рязане или скосяване. Кантоването е нагласено предварително на 0° и 45° за бързо нагласяне.

⚠️ Винаги изваждайте щепсела от контакта преди всяка операция за регулиране или поддръжка.

1. С помощта на шестостенен ключ развийте винтовете на основата за ъглите, поставете машината под желания ъгъл (между 0° и 45°), като си помагате с ъгломера, намиращ се на основната плоча, след това заключете в това положение, като затегнете винтовете на основата.

За прецизна работа е необходимо първо да се направи опит. Проверете рязането и повторно нагласете ъгъла, докато постигнете правилно рязане.

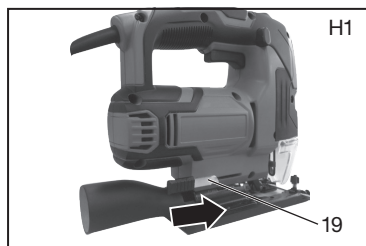



ИЗХОД ЗА ОТВЕЖДАНЕ НА ПРАХА

Изводът за отвеждане на праха позволява на прободния трион да се постави система за отвеждане на праха за ефикасното му отвеждане по време на работа на уреда. Адапторът позволява да се включи стандартна домашна прахосмукачка към изхода.

ПРЕДУПРЕЖДЕНИЕ. Не използвайте система за отвеждане на праха, нито прахосмукачка, когато режете метал. Искрите могат да възпламенят остатъчния дървесен прах.

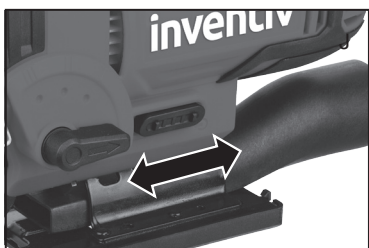

Преместете избирателя за отвеждане на праха, за да направлявате потока на праха.

ЛАЗЕРНА ФУНКЦИЯ

Лазерът е оборудван с вграден лазерен сноп. Лазерът е от клас II с изходяща мощност максимум 1 mW и с дължина на вълната 635 nm. Нормално тези лазери не представляват опасност за зрението. Въпреки това не гледайте снопа, тъй като това може да предизвика временно ослепяване. Етикетът, представен на лазера, посочва мястото, от което лазерът излъчва светлина. Не изтегляйте и не повреждайте етикета. Лазерният инструмент не е играчка. Дръжте го винаги далече от деца. Лазерната светлина не трябва в никакъв случай да бъде насочена към човек. Никога не гледайте право в лазерния сноп. Не насочвайте лазерния сноп към хора. Лазерният сноп може да причини трайни увреждания на очите Ви. Не сменяйте лазерния далекомер, това може да изложи потребителя на риск от облъчване.



⚠ ПРЕДУПРЕЖДЕНИЕ! Лазерни лъчи. Не гледайте право в лазерния сноп. Включвайте лазерния сноп само при употреба на инструмента.

За да задействате лазерната функция, натиснете прекъсвач 15. За да я загасите, натиснете отново прекъсвач 15.

УПОТРЕБА

• ОБЩО РЯЗАНЕ

Уверете се, че ножът е от подходящ за предвидената употреба вид и че излиза извън детайла за обработване, когато се изкачва нагоре при рязане.

1. Определете най-подходящата настройка на триона за всяка дейност (задействан или не бутон за заключване/задействано или не махаловидно движение) и извършете необходимите настройки.
2. Включете прободния трион и оставете ножа да достигне максималната си скорост.
3. Поведете внимателно триона напред, като увеличавате бързината с напредването, като оставяте една ръка на ръкохватката и придържате основата върху обработвания детайл.
4. Не насилвайте триона.
Упражнявайте само достатъчен натиск, за да продължава ножът да реже. Не прилагайте усилие при рязането, оставете ножа и триона да си вършат работата..



• РЯЗАНЕ НА МЕТАЛ

1. Когато режете метал, ВИНАГИ стягайте металния обработваем детайл.
2. Бъдете изключително внимателни, като движите бавно триона при рязане. Използвайте по-ниски скорости (положение 1, 2 или 3 на вариатора на скоростта). НЕ обръщайте, не прегъвайте или не прилагайте усилие върху ножа.
3. Когато режете метал, използвайте охлаждателно масло/подходящ начин на рязане. На равни интервали капвайте струя смазочен продукт върху ножа или обработвания детайл по време на рязането, за да се ограничи износването на ножа.
4. Ако трионът подскача или се повдига, докато режете, използвайте нож с по-фини зъби.
5. Ако трионът започне да се замърсява, докато режете гъвкав метал, използвайте нож с по-едри зъби.
6. За да се улесни рязането, смажете ножа с помощта на палка восък за рязане (ако разполагате с такава) или с масло за рязане, ако режете стомана.
7. Финият метал следва да бъде поставен във вид на сандвич между две парчета дърво или стегнат здраво върху едно парче дърво (дървото трябва да се намира над метала). Очертайте линиите на рязане или чертежа върху дървеното парче, поставено отгоре.
8. Когато режете екструдирани или профилирани алуминий, затегнете детайла в менгеме и режете близо до челюстите на менгемето.
9. Когато режете тръба, чийто диаметър надвишава дълбочината на ножа, срежете стената на тръбата и поставете след това ножа в среза, като въртите тръбата, докато режете.

5. ПОДДРЪЖКА НА МАШИНАТА



Ако захранващият кабел е повреден, той трябва да бъде заменен от производителя или от лица със сходна квалификация, за да се избегне опасност.

Винаги изключвайте машината преди всяка операция по настройване или поддръжка. Ако захранващият кабел е повреден, той трябва да бъде заменен от производителя или от лица със сходна квалификация, за да се избегне опасност. Ако машината се повреди въпреки грижите, положени при производството и при изпитателните процедури, поправките трябва да се извършват от квалифицирано лице.

Почистване

Изключете машината. Въздухът под налягане е най-ефикасният метод за почистване. Носете винаги предпазни очила, когато почиствате с въздух под налягане. Вентилационните отвори и прекосвачът трябва винаги да бъдат чисти. Почиствайте отворите със заострен предмет.

7. ГАРАНЦИЯ

Това изделие е предназначено изключително за домашна употреба.
Настоящата гаранция не важи в случай на използване за промишлени или професионални цели.

inventiv
SERVICE CONSOMMATEURS
1, rue Montaigne
45380 La Chapelle St Mesmin - France
09 70 82 04 12
Prix d'un appel local non surtaxé
contact@info-inventiv.com

Декларация за съответствие ЕС

МВІ SAS
ул. „Монтен“ 1
45380 ЛА ШАПЕЛ СЕН МЕМЕН

Декларира, че посоченият по-долу продукт:

SCIE SAUTEUSE 750W
REFERENCE 202101

Съответства на разпоредбите на директивата за машините (директива 2006/42/ЕО)
и транспониращите я национални нормативни документи.

Продуктът съответства и на разпоредбите на следните европейски директиви:

На директивата за ниско напрежение 2014/35/ЕС,
на директивата за електромагнитната съвместимост 2014/30/ЕС,
на директивата RoHS 2011/65/ЕС.

Съответства и на европейските стандарти, националните стандарти и
следните технически разпоредби:

EN62841-1 :2015 ; EN62841-2-11 :2016
EN55014-1 :2017 & EN55014-2 :2015
EN61000-3-2 :2014 & EN61000-3-3 :2013



Подпис:
Софи ШЕРИЕР
Отговорник по качеството / SAV
10 април 2018 г.

Произведено в Китай за МВІ – ул. „Монтен“ 1 – 45380 ЛА ШАПЕЛ СЕН
МЕМЕН – Франция
Производствена серия: **XX/2018**